

ГАРАНТИЯ НА ИЗДЕЛИЕ

Настоящая гарантия дает право на бесплатный ремонт изделия или его частей в течение гарантийного срока в соответствии с действующим законодательством.

Модель _____

Дата продажи _____

Срок гарантии _____ 2 года _____

Подпись продавца _____

М.П.

ВЫПОЛНЕНИЕ ГАРАНТИЙНЫХ РАБОТ

Дата	Организация-исполнитель	№ гарантийного акта	Фамилия мастера

АДРЕСА СЕРВИСНЫХ ЦЕНТРОВ:

В Москве:

Гидросервис Интернешнл
(095)135-9009, 135-9797



ЭЛЕКТРИЧЕСКИЕ СУШИЛКИ ДЛЯ РУК И ЛИЦА УНТ 800, УНТ 800 Е

ИНСТРУКЦИЯ ПО МОНТАЖУ И ЭКСПЛУАТАЦИИ

СЕРТИФИКАЦИЯ:



УНТ800Е RU 181005-4

Unitherm Haustechnik GmbH

Berliner Chaussee 2, D-15749 Mittenwalde,
Fon: +49(0)33764 25 040, Fax: +49(0)33764 25 041
Internet: www.unitherm-haustechnik.de

Бюро в Москве: 119 119 Москва, Ленинский пр-т 42/4, офис 42-12,
тел. +7 095 938 8740, факс +7 095 137 8641
Интернет: www.unitherm.ru

Общее

Мы выполнили данную инструкцию так, чтобы вы быстро и полностью могли разобраться с работой нового прибора.
-Перед вводом в эксплуатацию внимательно прочитайте данную инструкцию. Она содержит важные указания по безопасности, использованию и уходу за прибором.

-Ознакомьтесь последовательно, согласно данной инструкции, с самим прибором и различными его функциями.

-Внимательно следуйте указаниям и описаниям, касающимся пользования и обслуживанию прибора. Тем самым вы обеспечите долговечную работу прибора.

-Особенно примите во внимание пункты, касающиеся безопасности. Мы поможем вам предотвратить возможные несчастные случаи и повреждения прибора.

-Сохраняйте данную инструкцию - она может вам в дальнейшем пригодиться.

Данный прибор соответствует принятым техническим стандартам и нормам безопасности для электроприборов. Изготовитель не несет никакой ответственности за ущерб и повреждения прибора, возникшие в связи с несоблюдением данной инструкции, неправильной эксплуатацией и обслуживанием прибора.

В комплект поставки сушилки для рук UHT 800 (E) входят 4 шурупа и резиновые вставки для ввода электрокабеля.

Эксплуатация

Вращающийся раструб выходного отверстия позволяет сушить как руки, так и лицо.

В модели UHT 800 есть выключатель. Время работы UHT 800 после включения 34 сек., отключается автоматически. Модель UHT 800 E оборудованы инфракрасным датчиком включения и отключения. Расстояние, необходимое для включения прибора, между нижней частью прибора и руками, составляет ок. 10-15 см. Автоматическое выключение происходит через 2-3 секунды после уборания рук. Параметры чувствительности сенсора могут быть изменены специалистом согласно рис.1 с помощью изменения положения парной перемычки (заводская установка - полож. А).

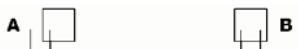

А Высокая чувствительность В Низкая чувствительность
рис. 1 Установка чувствительности датчика

Встроенный в сушилки электронный аварийный выключатель отключает прибор при блокировке или неисправности инфракрасного датчика (к примеру, при закрытии его жевательной резинкой). После устранения причины отключения прибор снова готов к эксплуатации.

Обслуживание (проводить не реже 1 раза в год)

Отключите питание электрической сушилки, открутите шурупы, снимите крышку. При помощи щетки с мягкой щетиной длиной 12 мм, стряхните пыль с вентилятора, вращая его рукой. Той же щеткой стряхните пыль с других деталей. Будьте осторожны, не повредите детали сушилки! Очистите решетку выходного отверстия воздуха при помощи щетки с щетиной средней длины. Проверьте состояние щеток мотора - они должны быть заменены, если их длина менее 5 мм. После окончания процесса очистки, закройте сушилку крышкой и закрутите винты. Включите сушилку и дайте ей поработать некоторое время, пока через выходное отверстие не удалятся остатки пыли после очистки. Для очистки хромированных частей используйте только влажную ткань. Не используйте никаких видов моющих средств, кислот, щелочи или абразивов. При загрязнении корпуса сушилки пользоваться средством для мойки стёкол или спиртом.

Указания по безопасности

-Перед подключением прибора проверьте соответствие напряжения, необходимого для подключения прибора (указано на шильде прибора), с сетевым напряжением.

-Помните, что при неправильном использовании электроприборов может возникнуть опасность для жизни. При

чистке и разборе прибора отключайте его от электросети.

-Передайте данную инструкцию владельцу прибора, чтобы он мог полностью знать о работе данного прибора.

Сервисное обслуживание

При возникновении неисправностей попробуйте решить проблему самостоятельно, следуя указаниям в таблице.

Неисправность	Возможные причины	Устранение
сушилка не включается	-сработали сетевые предохранители -неправильное электроподключение -на инфракрасный датчик попала грязь	-проверить сетевые предохранители -проверить электроподключение -очистить инфракрасный датчик
сушилка выдает холодный воздух	-неисправен нагревательный элемент	-заменить нагревательный элемент
сушилка гудит при работе	-Турбина задевает стенки корпуса -отсутствие зазора между вентилятором и креплением	-проверить турбину -проверить винт крепящий вентилятор
сушилка теряет мощность	-в сушилке много пыли	-очистить сушилку от пыли (см. "Обслуживание").
прибор не отключается	-в зоне чувствительности инфракрасного датчика находится предмет, вызывающий его срабатывание (UHT 800 E) -установлена слишком высокая чувствительность инфракрасного датчика (UHT 800 E)	-устраните причину срабатывания датчика -измените чувствительность в соответствии с указаниями раздела "Эксплуатация"

Если проблему решить не удастся, то обратитесь за помощью в службу сервиса.

Габариты и технические данные

Тип	UHT 800	UHT 800 E
Артикул	315 017	315 018
Номин. мощность нагреват.	Вт 2 250	Вт 2 000
мощность мотора	Вт 250	
Частота вращения	об./мин. 5 500	
Электроподключение	230 В~ / 50 Гц / 10 А	
Поток воздуха эффективный	л/с 91,7	
номинальный	л/с 130,0	
Скорость воздуха	м/с 27,8	
Темпер. выдув. воздуха	°С 53	
Уровень шума	Дб 70	
Габариты высота	мм 248	
ширина	мм 278	
глубина	мм 210	
Раструб выходного отверстия	поворот 360°	
Включение	кнопочное	бесконтактное
Выключение	по таймеру через 34сек. после вкл.	бесконтактное
Вес	кг 6,5	
Корпус	металл. лист, белое эмалевое покрытие, толщина 2 мм	
Класс защиты	I	

При монтаже следует соблюдать:

-предписания законодателя конкретной страны и местного предприятия по электроснабжению
-технические данные прибора

Место монтажа

Чтобы были соблюдены все нормы безопасности, сушилка должна подключаться специалистом. Сушилку не разрешается устанавливать в ванных и душевых комнатах на расстоянии ближе чем 0,6 м от душевой кабины или ванны или 1,2 м от душевой насадки. В электрической сети должен быть предусмотрен автомат защиты, который отключает прибор по всем полюсам и имеет зазоры между контактами не менее 3 мм. Оптимальное размещение сушилки - между умывальником и выходными дверями. Не рекомендуется устанавливать сушилку между умывальниками, вблизи уборных, писсуаров или душей. Рекомендуемая высота от пола - см. рис. 4. При монтаже нескольких сушилок рядом соблюдайте минимальные расстояния (рис.2).

Рекомендуемое количество устанавливаемых сушилок

В туалетах только с одним умывальником = 1 сушилка

В туалетах с несколькими умывальниками = 1 сушилка для 2 или 3 умывальников

В туалетах с большим числом умывальников:

Ряд 4 умывальника = 2 сушилки

Ряд 6 умывальников = 3 сушилки

Ряд 8 умывальников = 3 сушилки

Монтаж (рис.8) и электроподключение (рис.9)

-Открутите два винта в нижней части электрической сушилки при помощи специального ключа. Снимите крышку (см. рис. 3). Будьте осторожны, берегите прибор от ударов, не



рис. 2 Монтаж нескольких сушилок

повредите эмаль.

-Способы электроподключения:

А) Открытое электроподключение, подвод кабеля снизу

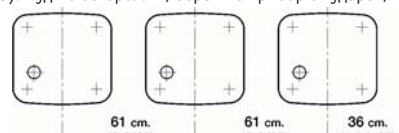
В) Скрытое электроподключение, подвод кабеля из стены позади сушилки

При подключении используйте резиновые вставки, поставляемые в комплекте, в одном из двух отверстий, специально предусмотренных для этого. (рис. 5)

-При подключении по методу В, перед креплением электрической сушилки на стену проведите кабель внутрь нее.

-Используйте прилагаемый монтажный шаблон (рис. 7).

-Просверлите 4 отверстия диаметром 8 мм, протрите место сверления влажной тряпкой.

-Закрутите шурупы крестовой отверткой 6-7 мм.

-Модель UHT 800 E комплектуется инфракрасным датчиком, реагирующим на поднесение рук к сушилке. Датчик необходимо подключить при установке сушилки. После крепления основания к стене выполните следующее:

1. Внутри корпуса закреплены провода датчика. Провод осторожно отсоединить, не повредив его. (рис. 6А)

2. Придерживая корпус и следя, чтобы кабель не был натянут, присоединить его к электронной плате в гнездо, находящееся в середине и с правой стороны платы. Вилка легко вставляется лишь в одном положении. Не нажимать! (рис. 6В)

3. При сборке корпуса следует следить за тем, чтобы провод датчика находился ниже чёрного отверстия выхода воздуха. Корпус насадить на основание сушилки и закрутить два винта в нижней части.



рис. 3 Снятие крышки прибора



рис. 4 Рекомендуемая высота от пола



рис. 5 Ввод для электрокабеля

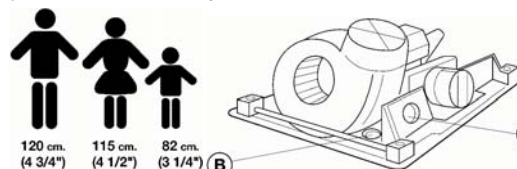

рис. 6 Подключение инфракрасного датчика

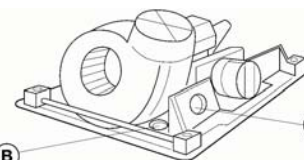

рис. 7 Монтажный шаблон

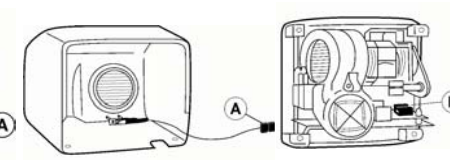
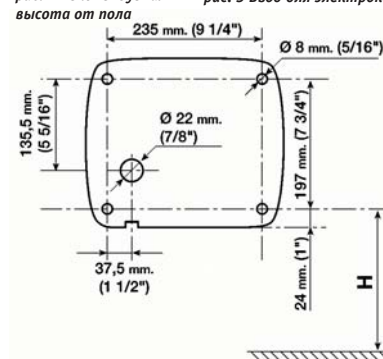
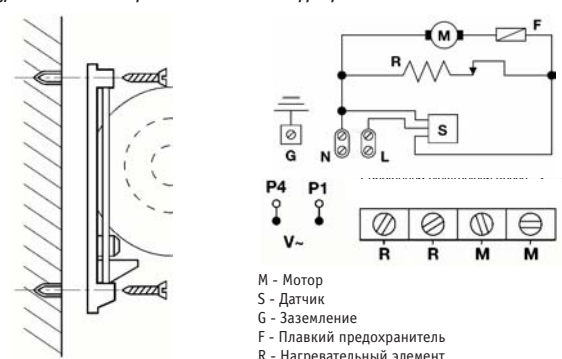

рис. 8 Монтаж сушилки на стену

М - Мотор
S - Датчик
G - Заземление
F - Плавкий предохранитель
R - Нагревательный элемент